

g 6
 Ø 15
 H 7.5



g 60
 Ø 32
 H 10



g 35
 Ø 19.5
 H 15

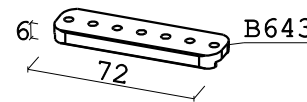
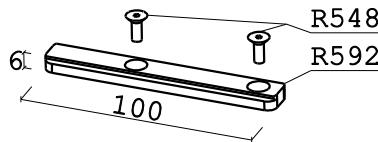
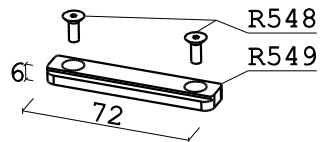

g 9
 Ø 15
 H 5



g 13
 Ø 18
 H 7.5

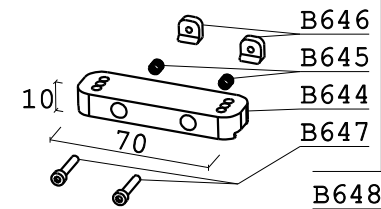
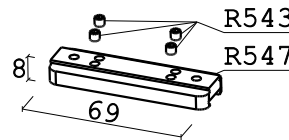
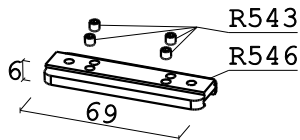
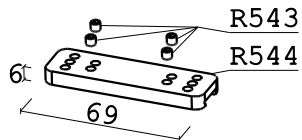
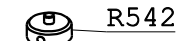

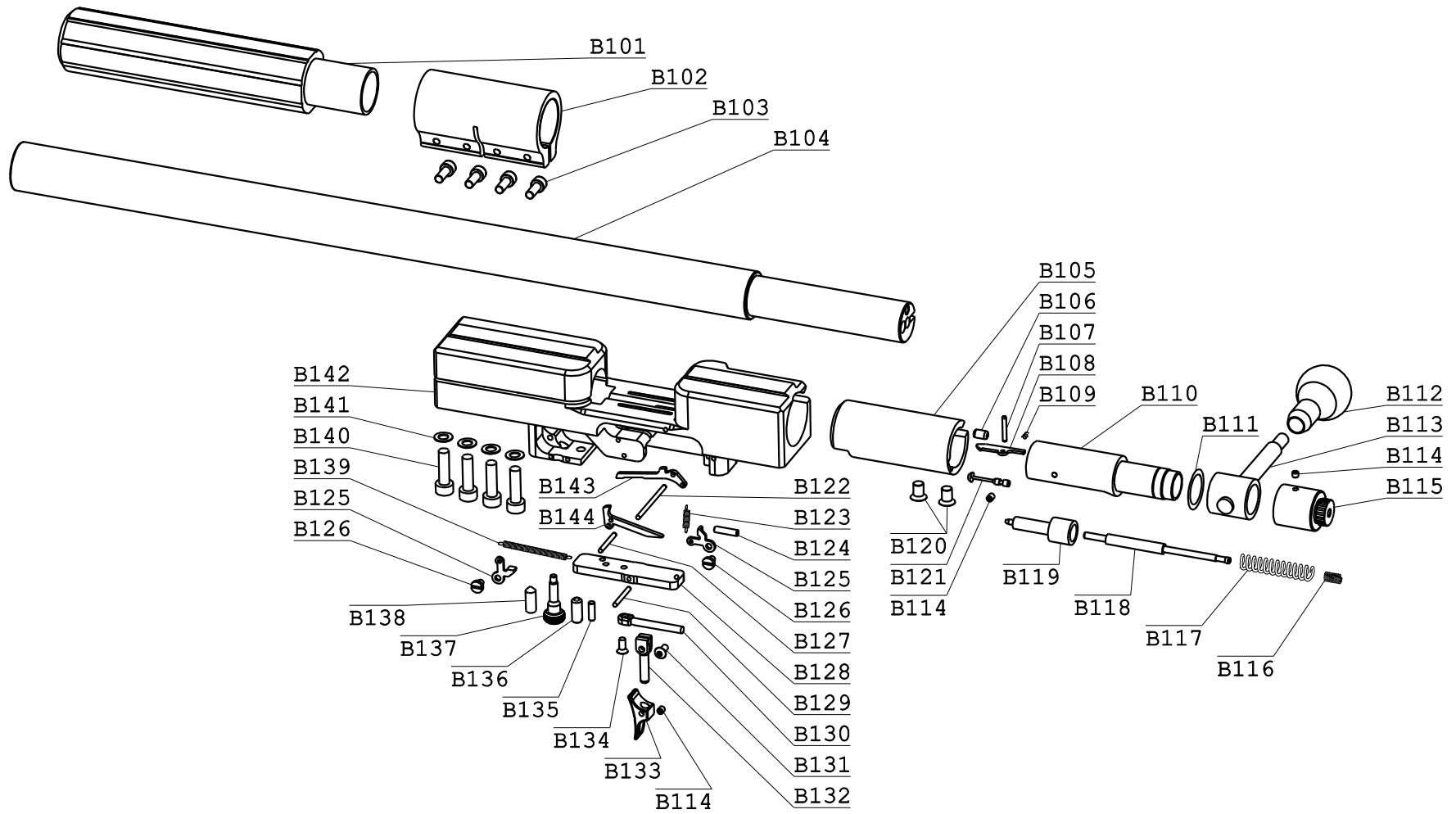

FR22

B100	PROLUNGA 270 mm
B101	PORTATUNNEL NERO 130 mm
B102	PINZA
B103	VITE FISSAGGIO PINZA
B104	CANNA
B105	BOCCOLA OTTURATORE
B106	PERNO GUIDA OTTURATORE
B107	PERNO FISS. ESTRATTORE
B108	ESTRATTORE
B109	MOLLA ESTRATTORE
B110	CORPO OTTURATORE
B111	DISTANZIALE OTTURATORE
B112	POMELLO MANETTINO
B113	MANETTINO OTTURATORE
B114	GRANO
B115	BOCCOLA ARRESTO MANETTINO
B116	MOLLA AVVISO ARMA CARICA
B117	MOLLA PERCUSSORE
B118	AVVISO ARMA CARICA
B119	PERCUSSORE
B120	VITI FISSAGGIO BOCCOLA OTTURATORE
B121	ESPULSORE
B122	PERNO AGG PERCUSSORE
B123	MOLLA DENTE AGGANCIO PERCUSSORE
B124	VITE REGOLAZIONE
B125	TENDIMOLLA
B126	VITE TENDIMOLLA
B127	PERNO DENTE AGGANCIO PERCUSSORE
B128	DISCONNETTORE
B129	PERNO DISCONNETTORE
B130	ASTA REGGIGRILLETTO
B131	VITE GRILLETTO
B132	PERNO REGGIGRILLETTO
B133	GRILLETTO
B134	VITE FISSAGGIO ASTA DISCONNETTORE
B135	GRANO REGOLAZIONE DISCONNETTORE
B136	VITE SECONDO TEMPO
B137	VITE REGOLAZIONE PRIMO TEMPO
B138	GRANO CANNA
B139	MOLLA PESO PRIMO TEMPO
B140	VITE FISSAGGIO CANNA
B141	RONDELLA
B142	CORPO CARABINA
B143	MOLLA DENTE AGGANCIO PERCUSSORE
B144	DENTE D'AGGANCIO
B601	SUPPORTO CANNA SUPERIORE
B602	ANELLI ELASTICI
B603	SUPPORTO CANNA INFERIORE
B604	CALCIATURA ANTERIORE
B605	SGANCIO RAPIDO
B606	RUOTA DENTATA
B607	VITE RUOTA DENTATA
B608	POGGIAGUANCIA
B609	SUPPORTO POGGIAGUANCIA
B610	VITE SUPPORTO POGGIAGUANCIA
B611	RONDELLA
B612	RONDELLA
B613	VITE FISSAGGIO

B614	SLITTA POGGIAGUANCIA
B615	BOTTONE ARR. OTTURATORE
B616	MOLLA BOTTONE ARR. OTT.
B617	SLITTA
B618	VITE BOTTONE ARR. OTT.
B619	PERNO BLOCCHETTO CALCIOLO
B620	DADI PIASTRA CALCIOLO
B621	PIASTRA CALCIOLO
B622	BLOCCHETTO CALCIOLO
B623	VITE FISSAGGIO
B624	SLITTA CALCIOLO (STANDARD)
B625	CALCIATURA POSTERIORE
B625/C1	CALCIATURA POSTERIORE COMPLETA CON CALCIOLO
B625/C3	CALCIATURA POSTERIORE COMPLETA SENZA CALCIOLO
B626	PERNO CALCIO
B627	IMPUGNATURA MEDIA DESTRA
B627/1	IMPUGNATURA SINISTRA
B627/2	IMPUGNATURA GRANDE DESTRA
B627/3	IMPUGNATURA PICCOLA DESTRA
B628	POGGIAMANO ERGAL/LEGNO (Reg.ALTO/BASSO/INCL.)
B629	GRANO CANOTTO IMPUGNATURA
B630	CANOTTO IMPUGNATURA
B631	VITE FISSAGGIO IMPUGNATURA
B632	BOCCOLA
B633	SUPPORTO IMPUGNATURA
B634	PARAGRILLETTO
B635	VITE SLITTA
B636	BOCCOLA SLITTA
B637	GRANO FISSAGGIO POGGIAMANO
B638	SUPPORTO POGGIAMANO
B639	VITE FISSAGGIO POGGIAMANO
B640	RONDELLA
B641	VITE BLOCCAGGIO CANNA ANTERIORE
B642	VITE SUPPORTO CANNA
B643	SLITTA L 72 A 6
B644	SLITTA L 70 A 10
B645	MOLLA PER B644
B646	DADO FISSAGGIO B644
B647	VITE PER B644
B648	SLITTA L 70 A 10 COMPLETA
B649	CALCIOLO TEC-HRO FUSION
B650	HAND STOP MEC CENTRA